

TT2L

Eu: C € 0682

TT2D

**Built-in receiver
module**

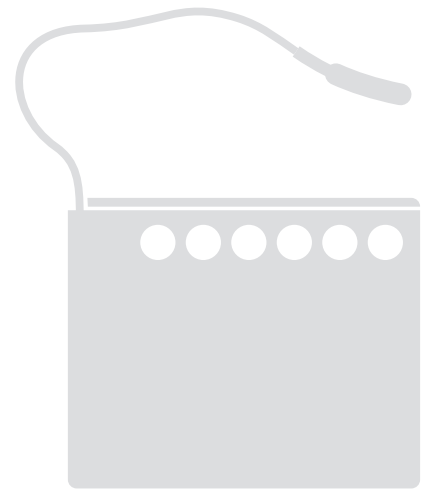

Instructions and warnings for the Fitter
Istruzioni ed avvertenze per l'Installatore
Instructions et recommandations pour l'Installateur
Instrucciones y advertencias para el Instalador
Anweisungen und Hinweise für den Installateur
Instrukcje i ostrzeżenia dla instalatora
Aanwijzingen en aanbevelingen voor de Installateur

Nice

Ostrzeżenia



- Dla bezpieczeństwa osób ważne jest przestrzeganie poniższych instrukcji i przechowanie ich, aby móc je wykorzystać w przyszłości.
- Niniejsza instrukcja zawiera ważne zalecenia w zakresie bezpieczeństwa instalacji; nieprawidłowe instalacje mogą powodować sytuacje poważnego zagrożenia.
- Tylko fragmentaryczne przeczytanie tych instrukcji nie pozwoli użytkownikowi optymalnie wykorzystać cechy niniejszego produktu.

Centrale TT2L i TT2D są przystosowane do sterowania urządzeniami elektrycznymi jednofazowymi, zasilanymi napięciem sieciowym, jak np. lampy, silniki „włączone / wyłączone” i podobne, natomiast wszelkie użycie w innym celu jest niewłaściwe i zabronione. Instalacja musi być wykonana przez wykwalifikowany personel techniczny z pełnym zachowaniem obowiązujących przepisów i norm, elektrycznych i bezpieczeństwa.

1) Opis produktu

Centrale TT2L i TT2D pozwalają na uruchamianie i wyłączanie urządzeń elektrycznych zasilanych napięciem sieciowym; różnią się istotnie ze względu na różną konfigurację wyjścia. Centrala TT2L (rysunek 3a) jest przystosowana do bezpośredniego sterowania urządzeniem, natomiast centrala TT2D (rysunek 3b) dysponuje na wyjściu przełącznikiem nie podpiętym do napięcia i nadaje się bardziej do sterowania urządzeniami, które mają już inne obwody sterujące.

Centrale zawierają odbiornik radiowy, który działa na częstotliwości 433.92 MHz z technologią rolling code, aby zapewnić wysoki poziom bezpieczeństwa.

W każdej centrali można zapamiętać aż do 30 nadajników serii FLO2R, VERY VR i NICEWAY (rysunek 1). W każdym nadajniku są używane 2 przyciski: jeden do polecenia uruchomienia (On) i drugi do polecenia wyłączenia (Off). Centrala pamięta stan On-Off podłączonego urządzenia, zatem w przypadku braku zasilania elektrycznego na wyjściu, po powrocie napięcia przywraca stan poprzedni.

W centralach TT2L i TT2D jest do dyspozycji wejście „P/B” do sterowania także zestykiem zewnętrznym.

Zapamiętywanie i programowanie są możliwe poprzez nadajniki lub

bezpośrednio za pomocą przycisku programowania (rysunek 2), obecnego w centralach TT2L i TT2D; sygnalizacja świetlna za pomocą diod kieruje programowaniem w różnych fazach.

Uwaga. Centrale TT2L i TT2D mogą zarządzać także innymi typami nadajników i innymi sposobami działania; zobacz rozdział 4 „Zagadnienia zaawansowane”.

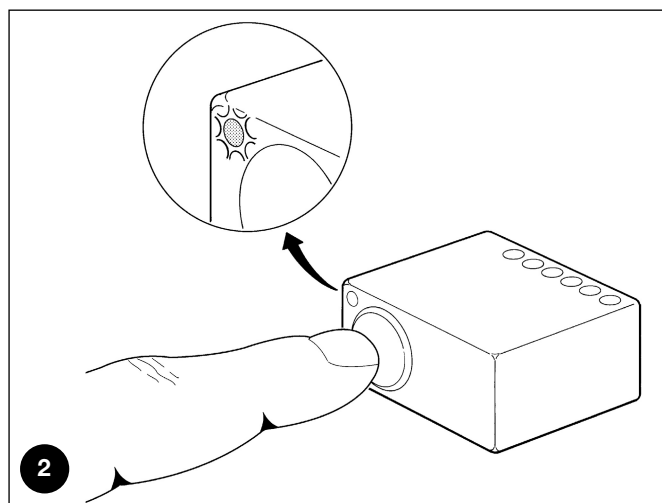
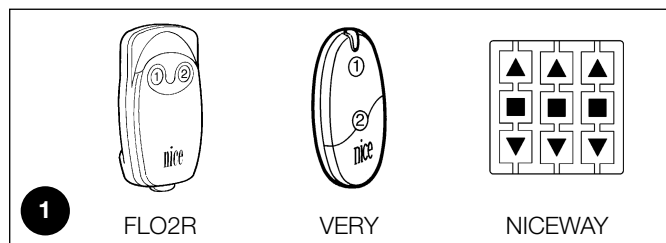

2) Instalacja



- Produkt jest podłączony do napięcia elektrycznego, które może stanowić zagrożenie.
- Instalacja central TT2L, TT2D oraz urządzeń powinna być wykonana przez wykwalifikowanego technika, z zachowaniem niniejszych instrukcji oraz norm i przepisów prawa obowiązujących na danym obszarze. Wszystkie podłączenia powinny być wykonywane przy odłączonym napięciu zasilającym.
- Centrale TT2L i TT2D są specjalnie przeznaczone do wstawienia do wnętrza skrzynki rozgałęźnej lub modułu

zespoleonego; ich obudowa nie przewiduje żadnego zabezpieczenia przed wodą a jedynie podstawowe zabezpieczenie przed zanieczyszczeniami stałymi. Zabronione jest stawianie central TT2L i TT2D w miejscach nieodpowiednio zabezpieczonych.

- Nie otwierać i nie robić otworów w obudowie central TT2L i TT2D; z żadnego powodu nie przecinać kabla antenowego: znajduje się on pod niebezpiecznym napięciem elektrycznym.

2.1) Kontrole wstępne

- Linia zasilania elektrycznego musi być zabezpieczona przez odpowiednie urządzenie magnetotermiczne i różnicowe.
- Na linii zasilania sieci elektrycznej należy wstawić urządzenie odłączania zasilania (z kategorią przepięcia III czyli o odległości styków przynajmniej 3,5 mm) lub też inny system równoważny, na przykład gniazdo i odpowiednią wtyczkę. Jeżeli urządzenie

odłączania zasilania nie znajduje się w pobliżu automatyki, powinno dysponować systemem blokowania połączeń nie zamierzonych lub nie uprawnionych.

2.2) Połączenia elektryczne



- Dokładnie przestrzegać przewidziane połączenia, w razie wątpliwości **NIE** wykonywać niepotrzebnych prób, lecz sprawdzić odpowiednie, bardziej szczegółowe, opisy techniczne, dostępne między innymi na stronie internetowej: www.niceforyou.com. Błędne połączenie może spowodować poważne uszkodzenia lub sytuacje niebezpieczne.

- Centrale TT2L i TT2D nie przewidują żadnego zabezpieczenia przed przeciążeniem lub zwarcieniem na wyjściu. Na linii zasilania trzeba przewidzieć zabezpieczenie odpowiednie do obciążenia; na przykład jeżeli jest używany bezpiecznik, to jego maksymalna wartość powinna wynosić 5 A dla obciążenia opornościowego przy 230 V, lub 3,15 A we wszystkich innych przypadkach (obciążenie indukcyjne lub 120 V).

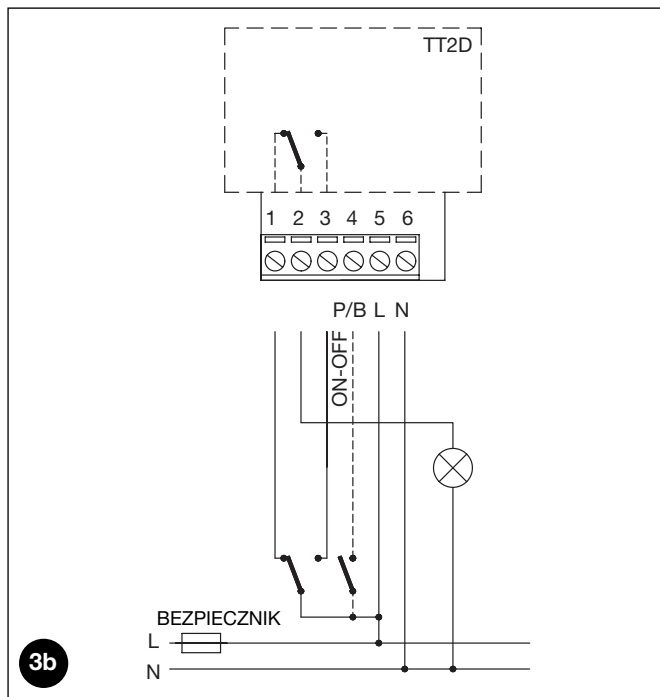
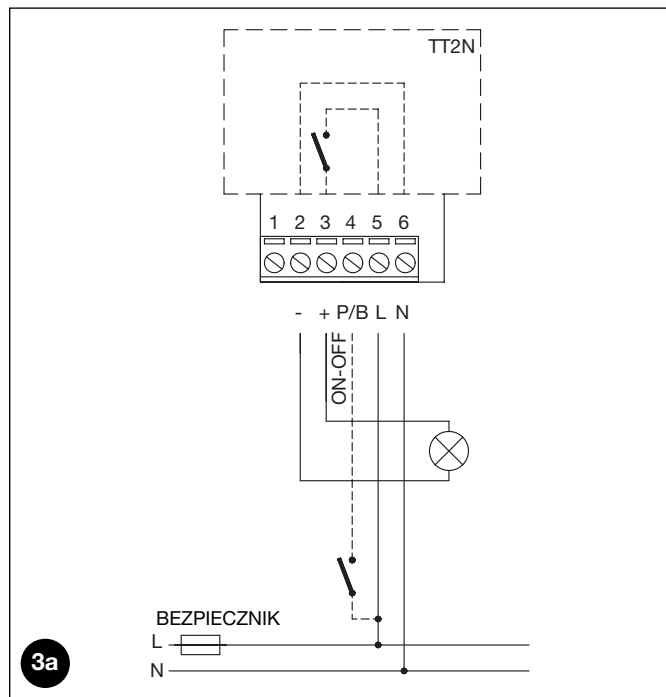

2.2.1) Collegamento dell'apparecchio elettrico

W centrali TT2L urządzenie, którym chce się sterować, musi być podłączone do zacisków 2-3; będzie ono zasilane bezpośrednio z centrali. Przykładowy schemat użytkowania centrali TT2D jest przedstawiony na rysunku 4a, gdzie C1 przedstawia przełącznik włączony w instalację po stronie zewnętrznej względem TT2D a C2 przedstawia styk w centrali TT2D. Rysunek 4b przedstawia połączenia odpowiadające schematowi na rysunku 4a.

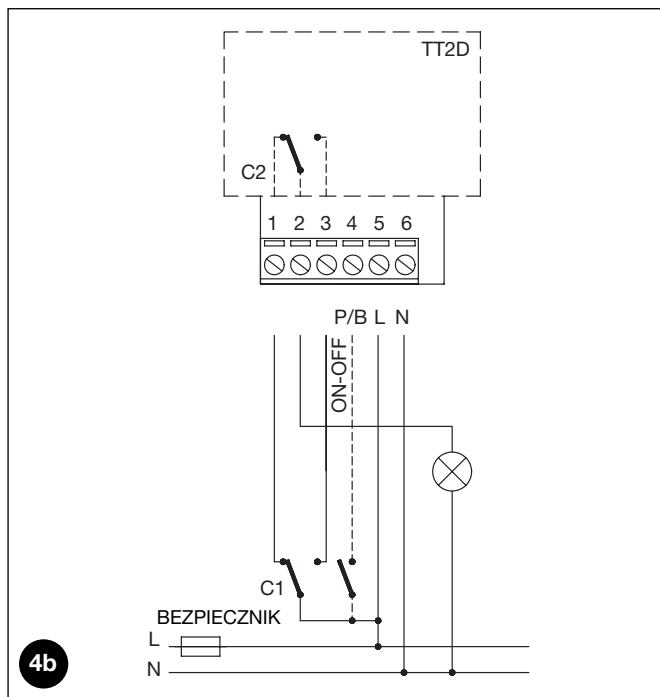
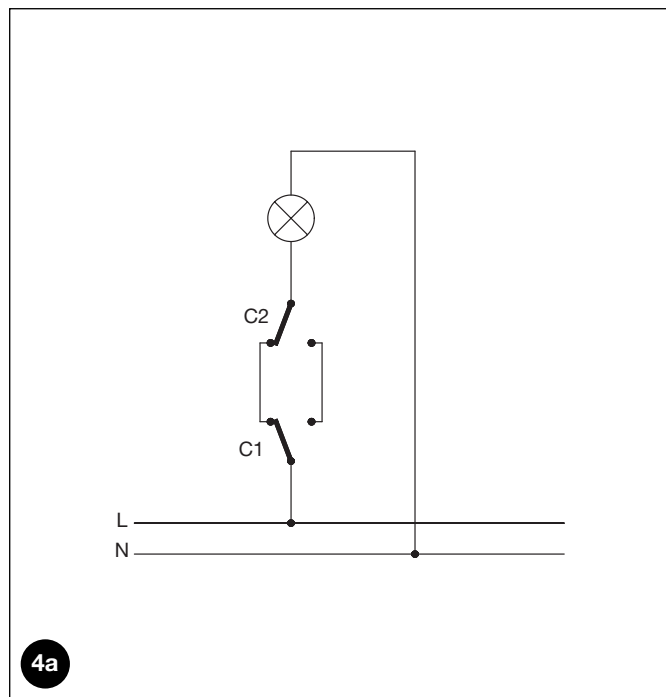

⚠ Nie podłączać więcej niż jedno urządzenie do każdej centrali.

2.2.2) Zasilanie

Zasilanie elektryczne do centrali musi być wykonane z wykorzystaniem zacisków 5-6 (Faza, Neutralny). Centrale TT2L i TT2D mogą działać zarówno z wartościami napięcia 120 jak i 230 V oraz z częstotliwością 50 lub 60 Hz.

2.2.3) Wejście dla zestyku On-Off

Centrale TT2L i TT2D są przygotowane do podłączenia do zestyku ręcznego sterowania typu On-Off. Zestyk jest podłączony pomiędzy fazę (L) i zacisk 4, jak pokazano na rysunkach 3a i 3b.

Możliwe jest używanie bądź wyłącznika bądź przycisku, zgodnie z następującą zasadą: jeżeli zestyk pozostaje zamknięty przez mniej niż 1 sekundę, to tylko zamknięcie zestyku wysyła polecenie, jeżeli zestyk pozostaje zamknięty przez więcej niż 1 sekundę, to zarówno

zamknięcie jak i otwarcie zestyku wysyłają polecenia.



Zestyk pozostaje pod napięciem sieci, zatem powinien być odpowiednio izolowany i zabezpieczony.

3) Programowanie

Aby nadajnik mógł sterować centralami TT2L i TT2D, konieczne jest wykonanie fazy zapamiętania, jak pokazano w tabeli A1. Zapamiętanie i programowanie można realizować za pomocą nadajników (paragraf 3.1) lub bezpośrednio za pomocą przycisku programowania (paragraf 3.2).

3.1) Programowanie za pomocą nadajników



- W tym rozdziale jest opisane zapamiętywanie w Trybie I, nadające się do sterowania urządzeniem za pomocą dwu przycisków nadajnika. W paragrafie 4.2 jest opisane zapamiętywanie w Trybie II, nadające się do sterowania urządzeniem także z jednym tylko przyciskiem; w tym trybie inne przyciski pozostają wolne do sterowania innymi urządzeniami.
- Wszystkie sekwencje zapamiętywania są określone w czasie, to znaczy, że muszą być wykonane w ciągu przewidzianych przedziałów czasowych.
- W przypadku nadajników, które przewidują więcej "grup" przed procedurą zapamiętywania należy wybrać grupę, do której przynależy centrala.
- Programowanie za pomocą radia może zachodzić we wszystkich odbiornikach, które znajdują się w promieniu zasięgu nadajnika; jest zatem korzystne zasilac tylko to urządzenie, w którym chcemy przeprowadzić tę operację.
- Dla każdego nadajnika są używane 2 przyciski: przycisk 1 = On i przycisk 2 = Off. W nadajnikach z 4 przyciskami te, które pozostają wolne, mogą być użyte do sterowania inną centralą: przycisk 3 = On i przycisk 4 = Off.

- W centrali TT2L polecenie On odpowiada uruchomionemu urządzeniu, natomiast polecenie Off odpowiada urządzeniu wyłączonemu. W centrali TT2D polecenie On odpowiada przełącznikowi zamkniętemu między zaciskami 1 i 2, natomiast polecenie Off odpowiada przełącznikowi zamkniętemu między zaciskami 2 i 3.

Możliwe jest sprawdzenie, czy w centralach TT2L i TT2D są już zapamiętane nadajniki; w tym celu wystarczy sprawdzić sposób migania diody w momencie włączenia centrali.

Weryfikacja zapamiętanych nadajników

2 mignięcia długie (łącznie 1,5 sek)	Żaden nadajnik nie zapamiętany
2 mignięcia krótkie (łącznie 0,4 sek)	Są już zapamiętane nadajniki

Gdy w centrali nie ma żadnego zapamiętanego nadajnika, można przystąpić do zapamiętywania pierwszego nadajnika zgodnie z następującymi krokami.

Tabela "A1"	Zapamiętywanie pierwszego nadajnika (w Trybie I)	Przykład
1.	Podłączyć centralę do sieci zasilającej, widoczne są 2 długie mignięcia.	
2.	W ciągu 5 sekund nacisnąć i przytrzymać naciśnięty przycisk 1 lub 2 (lub 3 lub 4) zapamiętywanego nadajnika (co najmniej przez 3 sekundy).	
3.	Zwolnić przycisk przy pierwszym z 3 mignięć , co potwierdza zapamiętanie.	

Gdy jeden lub więcej nadajników zostało już zapamiętanych, możliwe jest zapamiętanie innych, zgodnie z następującymi krokami.

Tabela "A2"	Zapamiętywanie dalszych nadajników (w Trybie I)	Przykład
1.	Nacisnąć i przytrzymać naciśnięty przycisk 1 lub 2 (lub 3 lub 4) nowego nadajnika (co najmniej przez 5 sekund) aż do zauważenia długiego mignięcia, a następnie zwolnić przycisk.	
2.	Nacisnąć powoli trzykrotnie przycisk starego , już zapamiętanego nadajnika.	
3.	Nacisnąć ponownie przycisk 1 lub 2 (lub 3 lub 4) nowego nadajnika, zwolnić przycisk przy pierwszym z 3 mignięć długich, co potwierdza zapamiętanie.	

Uwaga. Jeżeli pamięć jest zapełniona (zapamiętanych 30 nadajników) widoczne jest 6 długich mignięć a nadajnik nie będzie mógł być zapamiętany.

3.2) Programowanie za pomocą przycisku programowania

Aby zapamiętać nadajnika za pomocą przycisku programowania, należy postępować następująco.

Tabela "A3" Zapamiętanie nadajnika (w Trybie I)		Przykład
1	Nacisnąć i przytrzymać naciśnięty przycisk programowania (co najmniej przez 4 sekundy).	4s
2	Zwolnić przycisk programowania, gdy zaświeci się dioda.	4s
3	W ciągu 10 sekund nacisnąć przez co najmniej 3 sekundy jakikolwiek przycisk 1 lub 2 (lub 3 lub 4) zapamiętywanego nadajnika.	3s
4	Jeżeli zapamiętywanie dojdzie prawidłowo do końca, nastąpią 3 długie mignięcia diody.	3s

Uwaga. Jeżeli są inne nadajniki do zapamiętania, należy powtórzyć punkt 3 w ciągu kolejnych 10 sekund; etap zapamiętywania zakończy się, jeżeli w ciągu 10 sekund nie zostaną wprowadzone do zapamiętania nowe nadajniki.

W przypadku koniecznego skasowania zapamiętanych i zaprogramowanych nadajników można wykonać następujące kroki.

Tabela "A4" Kasowanie pamięci		Przykład
1.	Nacisnąć i przytrzymać naciśnięty przycisk programowania.	4s
2.	Zaczekać aż dioda zaświeci się, następnie zaczekać aż zgaśnie, i z kolei zaczekać aż zacznie migać.	4s
3.	Aby skasować tylko zapamiętane nadajniki zwolnić przycisk dokładnie podczas trzeciego mignięcia , aby skasować całą zawartość pamięci - podczas piątego mignięcia .	4s
4.	Jeżeli kasowanie pamięci dojdzie prawidłowo do końca, nastąpi 5 długich mignięć diody.	4s

4) Zagadnienia zaawansowane

Centrale TT2L i TT2D, oprócz nadajników serii FLO2R, VERY VR i NICEWAY, rozpoznają inne typy nadajników produkowane przez Nice (paragraf 4.1 Nadajniki możliwe do stosowania). Ponadto za pomocą stosownych procedur zapamiętywania nadajników jest również możliwe przypisanie każdemu przyciskowi nadajnika szczególnego polecenia (paragrafy 4.2.1 Tryb I i 4.2.2 Tryb II).

4.1) Nadajniki możliwe do stosowania

W tabeli A5 są pokazane nadajniki wraz z odpowiednim typem kodowania, które mogą być stosowane z centralami TT2L i TT2D.

Tabela "A5"		Kodowanie	Nadajniki
FLOR	Rolling code		ERGO1 - ERGO4 - ERGO6
			PLANO1 - PLANO4 - PLANO6 - PLANO TIME
			FLO1R - FLO2R - FLO4R
			NICEWAY VERY VR
SMILO	Rolling code		SM2 - SM4
FLO	Fixed code		FLO1 - FLO2 - FLO4 VERY VE

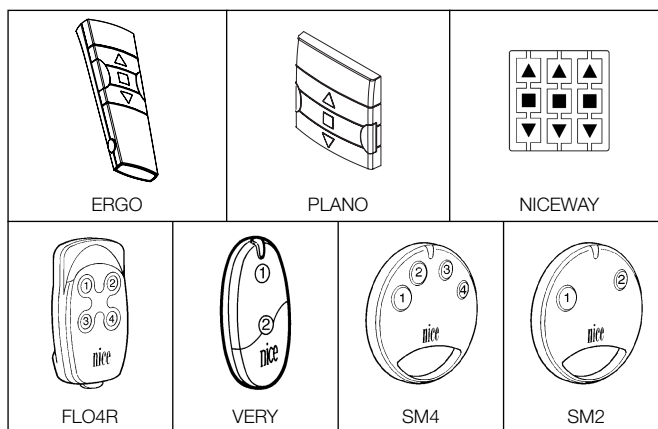

Ze względu na różne kodowanie nadajników i brak możliwości równoczesnego ich rozpoznawania przez centralę, pierwszy zapamiętany nadajnik określa typ kodowania i tym samym rodzaje nadajników, które można następnie zapamiętywać. Jeżeli po zapamiętaniu pierwszego nadajnika chce się zmienić typ nadajnika, koniecznym jest skasowanie wszystkich nadajników (tabela A4).

Typ kodowania można sprawdzić poprzez określenie liczby mignięć diody w momencie uruchomienia centrali.

Mignięcia diody	Typ kodowania zapamiętanych nadajników
1 mignięcie krótkie (ogółem 0,2 s)	Nadajniki z kodowaniem FLO
2 mignięcia krótkie (ogółem 0,4 s)	Nadajniki z kodowaniem FLOR
3 mignięcia krótkie (ogółem 0,6 s)	Nadajniki z kodowaniem SMILO
2 mignięcia długie (ogółem 1,5 s)	Pamięć pusta (żaden nadajnik nie jest zapamiętany)

4.2) Zapamiętywanie nadajników w Trybie I i Trybie II

W tabelach A1, A2 i A3 została opisana procedura zapamiętywania nadajników w Trybie I, gdzie w każdym nadajniku są używane 2 przyciski w parach: 1-2 lub 3-4. W centralach TT2L i TT2D można także zapamiętać nadajniki w Trybie II; jest to tryb, który pozwala na większą elastyczność w używaniu przycisków nadajników. W tej samej centrali mogą być zapamiętane nadajniki zarówno w Trybie I jak i w Trybie II.

4.2.1) Tryb I



W Trybie I polecenie przypisane do przycisku nadajnika jest stałe (tabela A6). W Trybie I wykonuje się jedyną fazę zapamiętanie dla każdego nadajnika i jest zajmowane tylko jedno miejsce w pamięci. Dla każdego nadajnika są używane 2 przyciski: przycisk 1 = On i przycisk 2 = Off. W nadajnikach z 4 przyciskami te, które pozostają wolne, mogą być użyte do sterowania inną centralą: przycisk 3 = On i przycisk 4 = Off. Podczas zapamiętywania w Trybie I **nie ma znaczenia, który przycisk został naciśnięty (przycisk 1 lub przycisk 2)** w nadajniku.

Tabela "A6": zapamiętywanie w Trybie I

Przycisk	Polecenie
Przycisk 1 lub ▲	On
Przycisk 1 lub ■	Off
Przycisk 3	On
Przycisk 4	Off

Jeżeli dysponuje się nadajnikami z zapamiętanymi w Trybie I przyciskami ▲, ■, ▼ (Podnoszenie, Zatrzymanie, Opuszczanie), w każdym z nadajników można przypisać przyciskowi ▼ polecenie Off. Dzięki temu można w łatwy sposób obsługiwać zdarzenia przewidziane dla nadajników, jak np. PLANO TIME. Przyciskowi ▲ odpowiada polecenie On, natomiast przycisk ■ będzie kontynuował wysyłanie polecenia Off. Aby uaktywnić tę funkcję koniecznym jest, aby nadajnik był zapamiętany w trybie I, a funkcja będzie stosowana tylko z tym nadajnikiem; można ewentualnie powtórzyć programowanie dla każdego nadajnika.

Tabela "A7" Funkcja On-Off z przyciskami ▲ ▼

N.	Funkcja On-Off z przyciskami ▲ ▼	Przykład
1.	Nacisnąć i przytrzymać przycisk ■ nadajnika już zapamiętanego w trybie I aż do zauważenia długiego mignięcia (po około 5 sekundach), następnie zwolnić przycisk.	
2.	W ciągu 3 sekund nacisnąć równocześnie 2 przyciski ▲ ▼ i przytrzymać je naciśnięte przez około 5 sekund, dopóki 3 długie mignięcia nie zasygnalizują przyjęcia zaprogramowania funkcji.	

Uwaga. Jeżeli chciałoby się wyłączyć działanie funkcji, należy powtórzyć procedurę poczynawszy od punktu 1.

4.2.2) Tryb II

W Trybie II można przypisać do każdego przycisku nadajnika jedno z 4 możliwych poleceń wymienionych w tabeli A8. Na przykład, tylko z jednym przyciskiem przypisanym do polecenia On-Off można sterować jedną centralą a inne przyciski mogą pozostać wolne, aby sterować innymi centralami. W Trybie II wykonuje się fazę zapamiętania dla każdego przycisku i każdy zajmuje jedno miejsce w pamięci. Podczas zapamiętywania w Trybie II **zostaje zapamiętany przycisk naciśnięty**. Jeżeli chce się przypisać do innego przycisku tego samego nadajnika inne polecenie niezbędne jest nowe zapamiętanie tego przycisku.

Tabela "A8": zapamiętywanie w Trybie II

N.	Polecenie
1	On-Off
2	Obecny operator
3	Timer1
4	Timer2

4.2.3) Przykład zapamiętania mieszanego Tryb I i Tryb II





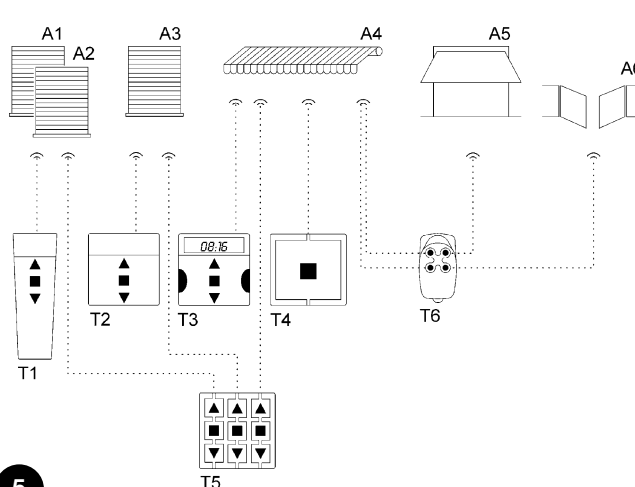

Wykorzystując właściwie zapamiętywanie w Trybie I i w Trybie II można stworzyć polecenia zespolowe, jak w przykładzie pokazanym na rysunku 5. Przykład odnosi się do automatyki, ale można go zmodyfikować do uruchamiania i wyłączania urządzeń elektrycznych.

- Nadajnik T1 (Ergo1) zapamiętany w Trybie I dla obiektów A1 i A2 steruje podnoszeniem, zatrzymaniem i opuszczaniem jednocześnie tak obiektu A1 jak i obiektu A2.
- Nadajnik T2 (Plano1) zapamiętany w Trybie I tylko dla A3 steruje podnoszeniem, zatrzymaniem i opuszczaniem tylko obiektu A3.
- Nadajnik T3 (Planotime) zapamiętany w Trybie I tylko dla A4 steruje podnoszeniem, zatrzymaniem i opuszczaniem tylko obiektu A4.
- Nadajnik T4 (WM001C) zapamiętany w Trybie II (praca krokowa) steruje tylko obiektem A4.
- Nadajnik T5 (WM003G) zapamiętany w Trybie I do sterowania grupą 1 dla obiektów A1 i A2, grupą 2 dla A3 oraz grupą 3 dla A4 steruje podnoszeniem, zatrzymaniem i opuszczaniem obiektów A1 i A2, A3 lub A4.
- Nadajnik T6 (Flo4R) zapamiętany w Trybie II dla obiektu A4 (przyciski 1 i 3), dla obiektu A5 (przycisk 2) i dla obiektu A6 (przycisk 4) steruje podnoszeniem i opuszczaniem obiektu A4, lub otwarciem drzwi garażu A5 lub otwarciem automatycznej bramy A6.













- ⚠**
- **Za pomocą nadajnika zapamiętanego w Trybie II nie jest możliwe wykonanie programowania kilku funkcji, jeżeli w tym programowaniu wymagane jest naciskanie różnych przycisków, np. przycisku ■ i przycisku ▲.**
 - **Za pomocą nadajnika zapamiętanego w Trybie II nie mogą być stosowane polecenia "grupy wielokrotnej".**

Aby zapamiętać nadajnik w Trybie II, **gdy jest dostępny przycisk programowania**, należy wykonać następujące kroki.

Tabela "A9"	Zapamiętanie w Trybie II z przyciskiem programowania	Przykład
1.	Nacisnąć przycisk programowania taką liczbę razy, jaka odpowiada żądanemu poleceniu (1 = On-Off, 2 = Obecny operator, 3 = Timer1, 4 = Timer2).	1-4  
2.	Sprawdzić, czy dioda emituje liczbę długich mignięć odpowiadającą żądanemu poleceniu.	1-4 
3.	W ciągu 10 sekund nacisnąć przez co najmniej 3 sekundy żądany przycisk nadajnika do zapamiętania.	 3s
4.	Jeżeli zapamiętanie doszło prawidłowo do końca, dioda wykona 3 długie mignięcia.	  













Uwaga. Jeżeli są inne nadajniki do zapamiętania dla tego samego polecenia, co w punkcie 1, należy powtórzyć punkt 3 w ciągu kolejnych 10 sekund; jeżeli natomiast polecenie do przypisania jest inne - powtórzyć punkt 1; faza zapamiętania kończy się, jeżeli przez 10 sekund nie zostaną przyjęte nowe nadajniki do zapamiętania.

Nowy nadajnik można zapamiętać w prosty sposób zachowując dane starego nadajnika. Tak zapamiętany nowy nadajnik dziedziczy dane tego starego, to znaczy, jeśli stary nadajnik został zapamiętany w Trybie I, także nowy będzie działał w Trybie I, jeśli stary został zapamiętany w Trybie II, to również przycisk nowego nadajnika będzie przypisany do tego samego polecenia, co w starym nadajniku. W celu zapamiętania należy wykonać następujące kroki.

















Tabela "A10"	Zapamiętywanie innych nadajników na podstawie danych zapamiętanego nadajnika	Przykład
1.	Nacisnąć i przytrzymać naciśnięty przycisk do zapamiętania nowego nadajnika przez co najmniej 3 sekundy, następnie zwolnić przycisk.	Nowego  3s  
2.	Nacisnąć i przytrzymać naciśnięty przycisk już zapamiętany starego nadajnika przez co najmniej 3 sekundy, następnie zwolnić przycisk.	Starego  3s 
3.	Nacisnąć i przytrzymać naciśnięty przycisk do zapamiętania nowego nadajnika przez co najmniej 3 sekundy, następnie zwolnić przycisk.	Nowego  3s 
4.	Nacisnąć i przytrzymać naciśnięty przycisk już zapamiętany starego nadajnika przez co najmniej 3 sekundy, następnie zwolnić przycisk.	Starego  3s   

4.3) Przełączniki czasowe

Centrale TT2L i TT2D pozwalają na zaprogramowanie 2 niezależnych przełączników czasowych: Timer1 i Timer2 do automatycznego uruchomienia i wyłączenia po określonym czasie podłączonego urządzenia. Dla każdego polecenia jest wprowadzany odpowiedni czas. Możliwe jest wyprzedzenie wyłączenia, utrzymując aktywne polecenie Timer przez więcej niż 3 sekundy lub wysyłając polecenie Off. W ustawieniach fabrycznych lub po całkowitym skasowaniu pamięci czasy ustalone dla obydwu przełączników czasowych są następujące: Timer1 = 1 minuta i Timer2 = 10 minut. Czas włączenia można zaprogramować w przedziale od 1 sekundy (wartość minimalna) do 9 godzin (wartość maksymalna). Do przeprowadzenia procedury programowania przełączników czasowych konieczne jest zapamiętanie nadajnika w Trybie II, aby mógł on wygenerować polecenie do wybranego przełącznika czasowego. W celu zaprogramowania należy wykonać następujące kroki.





Tabela "A11"	Programowanie przełączników czasowych z nadajnikiem w Trybie II	Przykład
1.	Nacisnąć i przytrzymać przycisk nadajnika odpowiadający przełącznikowi czasowemu, który chce się zaprogramować; przełącznik uaktywnia się (On).	 
2.	Trzymając nadal naciśnięty ten sam przycisk, po około 3 sekundach przełącznik się dezaktywuje (Off).	 3s 
3.	Utrzymywać nadal naciśnięty ten sam przycisk, dopóki przełącznik ponownie się nie uaktywni (po około 8 sekundach); od tego momentu rozpoczyna się faza liczenia czasu. Zwolnić przycisk.	 8s  
4.	Po upływie żądanego czasu zaprogramowania nacisnąć przycisk nadajnika zapamiętanego w centrali, aby zatrzymać odliczanie czasu i dezaktywować przełącznik; 3 długie mignięcia diody zasygnalizują przyjęcie zaprogramowania czasu, po czym 1 lub 2 krótkie mignięcia wskażą przełącznik czasowy (Timer 1 lub Timer 2), którego dotyczyło programowanie.	      1-2

Jeżeli byłoby konieczne ustawić czas przełączników czasowych powyżej 1 godziny, zalecane jest wykonanie programowania szybkiego, opisanego poniżej. Podczas programowania szybkiego czas jest liczony w sposób następujący: 1 s = 1 min, 1 min = 1 h (np.: czas programowania = 3 min 45 s, czas uaktywnienia urządzenia = 3 h 45 min).





Tabela "A12"	Programowanie szybkie przełączników czasowych z przyciskiem programowania	Przykład
1.	Nacisnąć i przytrzymać przycisk programowania.	
2.	Zaczekać, aż zapali się dioda, następnie poczekać, aż zgaśnie, wreszcie poczekać, aż rozpocznie migotać.	 
3.	Zwolnić przycisk dokładnie podczas pierwszego (Timer 1) lub drugiego (Timer 2) długiego mignięcia ; uaktywnia się przełącznik i rozpoczyna się faza odliczania czasu.	  ( ) 
4.	Po upływie żądanego czasu zaprogramowania nacisnąć i przytrzymać przycisk  przez 1 sekundę, aby zatrzymać odliczanie czasu i dezaktywować przełącznik; zwolnić przycisk przy pierwszym z 3 długich mignięć, które sygnalizują przyjęcie zaprogramowania czasu a kolejne mignięcia (1 lub 2) wskazują czy programowanie dotyczy pierwszego (Timer1) czy drugiego (Timer2) przełącznika czasowego.	 1s       1-2

4.4) Blokada zapamiętywania

Na życzenie, np. w celu zwiększenia bezpieczeństwa, możliwe jest zablokowanie zapamiętywania nowych nadajników. Aby sprawdzić, czy blokada nie jest aktywna (zapamiętywanie możliwe) lub jest aktywna, należy wykonać następujące kroki

Tabela "A13"	Weryfikacja stanu blokady zapamiętywania nowych nadajników	Przykład
1.	Nacisnąć i przytrzymać naciśnięty przycisk programowania (co najmniej przez 4 sekundy).	 4s
2.	Gdy zaświeci się dioda, zwolnić przycisk programowania.	
3.	Zaczekać ok. 10 sekund a następnie uważnie obserwować 2 mignięcia diody.	10s
	- jeżeli obydwa mignięcia trwają tak samo długo, blokada zapamiętywania nie jest aktywna;	
	- jeżeli drugie mignięcie trwa dłużej niż pierwsze, blokada zapamiętywania jest aktywna.	

Aby zablokować zapamiętywanie lub usunąć blokadę, należy wykonać kroki wg poniższej tablicy. Kroki do wykonania są takie same, zarówno przy blokowaniu jak i przy odblokowywaniu zapamiętywania; za pierwszym razem następuje blokowanie, potem odblokowanie, itd.

Tabela "A14"	Blokowanie i odblokowywanie zapamiętywania nowych nadajników	Przykład
1.	Nacisnąć i przytrzymać naciśnięty przycisk programowania (co najmniej przez 4 sekundy).	 4s
2.	Gdy zaświeci się dioda, zwolnić przycisk programowania.	
3.	Zaczekać aż dioda zgaśnie, a następnie poczekać na dwa mignięcia diody.	10s
4.	Nacisnąć i zwolnić przycisk dokładnie podczas drugiego mignięcia.	
5.	Nastąpią dwa mignięcia: - jeżeli drugie trwa dłużej niż pierwsze, oznacza to, że blokada jest aktywna;	
	- jednakowy czas trwania obydwu mignięć oznacza to, że blokada nie jest aktywna.	

5) Utylizacja

Podobnie jak przy instalacji, także zakończeniu użytkowania niniejszego produktu czynności utylizacji powinny być wykonane przez personel wykwalifikowany. Niniejszy produkt składa się z materiałów różnego rodzaju, niektóre z nich mogą być powtórnie użyte, inne muszą zostać poddane utylizacji; należy zasięgnąć informacji o systemach wtórnego przerobu i utylizacji, przewidzianych przez lokalne przepisy dla tej kategorii produktu. Niektóre elementy produktu mogą zawierać substancje szkodliwe lub niebezpieczne, które pozostawione w środowisku mogłyby zaszkodzić środowisku lub zdrowiu ludzkiemu. Zgodnie ze wskazaniem symbolu na rysunku 6, zabronione jest

wyrzucanie tego produktu razem z odpadami domowymi.

W celu utylizacji produktu należy przeprowadzić "segregację odpadów" na potrzeby utylizacji, według metod przewidzianych lokalnymi przepisami, lub zwrócić produkt sprzedawcy podczas zakupu nowego, równorzędnego produktu. Lokalne przepisy mogą przewidywać poważne sankcje w przypadku samodzielnej likwidacji tego produktu.



6) Co zrobić jeśli... czyli mały przewodnik jeżeli coś nie działa!

Po podaniu zasilania na moduł nie zauważa się żadnego migotania diod a nadajniki nie sterują. Sprawdzić, czy moduł jest poprawnie zasilany: Pomiędzy zaciskami 5-6 powinno być napięcie sieciowe. Jeżeli zasilanie jest prawidłowe, to prawdopodobnie jest poważne uszkodzenie i moduł musi być wymieniony.

Zestyk zewnętrzny nie uruchamia urządzenia. Skontrolować połączenie elektryczne zestyku: między wejściem zestyku i zaciskiem 4, przy styku otwartym, musi być napięcie sieciowe.

Po poleceniu drogą radiową widoczne jest 6 krótkich mignięć a urządzenie nie uruchamia się. Nadajnik jest rozsynchronizowany, należy powtórzyć procedurę zapamiętywania nadajnika.

Po poleceniu widoczne jest 10 mignięć, potem urządzenie uruchamia się. Autodiagnostyka parametrów w pamięci wykazała

jakąś nieprawidłowość. W tym wypadku konieczne jest całkowite skasowanie pamięci i powtórzenie procedury zapamiętywania nadajników i programowanie czasu przekaźników czasowych.

Nie udaje się zaprogramować przekaźników czasowych zgodnie z procedurą w tabeli A11. Nie można zaprogramować czasu przekaźników czasowych przy nadajnikach zapamiętanych w trybie I, sprawdzić, czy nadajnik jest zapamiętany w pamięci w Trybie II.

Nie udaje się zapamiętać nadajnika. Sprawdzić liczbę mignięć diody podczas procedury zapamiętywania; 6 długich mignięć oznacza zapelnienie pamięci; 2 mignięcia, z których drugie trwa dłużej niż pierwsze, wskazuje, że aktywna jest blokada zapamiętywania nadajników.

7) Dane techniczne

Uwaga. Wszystkie dane techniczne odnoszą się do temperatury 20 °C

Centrale TT2L i TT2D

Zasilanie	120 lub 230 Vac, 50/60 Hz, granice: 100÷255 V AC
Maksymalna moc urządzenia	1000W/500VA dla Vn = 230V, 600W/600VA dla Vn = 120V
Temperatura działania	-20÷55 °C
Wymiary / masa	40 x 18 x 32 / 20 g
Stopień ochrony	IP20 (nieuszkodzona obudowa)
Przełączniki czasowe	1 s÷9 h (ustawienia fabryczne Timer1=1 min, Timer2=10 min)

Odbiornik radiowy

Częstotliwość	433.92 MHz
Kodowanie	FLO (fixed code), FLOR (rolling code), SMLO (rolling code)
Liczba zapamiętywanych nadajników	30
Zasięg nadajników	W przybliżeniu 150 m w terenie otwartym i 20 m wewnątrz budynków (*)

(*) Zasięg nadajników jest mocno zależny od innych urządzeń, jakie działają na tej samej częstotliwości przy transmisji ciągłej, jak np. alarmy i systemy transmisji radiowej na słuchawki, które zakłócają odbiornik centrali.

W celu poprawy produktów firmy Nice S.p.A. zastrzega się prawo do modyfikowania danych w dowolnym momencie i bez uprzedzenia, gwarantując jednakże przewidziane funkcjonowanie i przeznaczenie urządzenia.

Deklaracja CE zgodności

Nr. 248/TT2L-D Wersja 0

Nazwa producenta: Nice S.p.A.
Adres: Via Pezza Alta 13, 31046 Z.I. Rustigne', Oderzo (TV) Włochy

Typ: moduł podtynkowy sterowania światłami z przełącznikiem.
Model: TT2L, TT2D.

Niżej podpisany Lauro Buoro, pełniący funkcję Prezesa Zarządu, deklaruje z pełną odpowiedzialnością, że produkt: TT2L, TT2D spełnia wymagania dyrektywy unijnej:

- 1999/5/WE; DYREKTYWA NR 1999/5/WE PARLAMENTU EUROPEJSKIEGO I RADY z dnia 9 marca 1999 r. w sprawie urządzeń radiowych i końcowych urządzeń telekomunikacyjnych oraz wzajemnego uznawania ich zgodności.
Zgodnie z następującymi zharmonizowanymi normami: EN 300220-3 V1.1.1:2000.

Ponadto spełnia wymagania następujących dyrektyw unijnych, w treści zmodyfikowanej Dyrektywą Rady 93/68/EWG z dnia 22 lipca 1993:

- 73/23/EWG; DYREKTYWA RADY 73/23/EWG z dnia 19 lutego 1973 r. dotycząca harmonizacji przepisów prawnych państw członkowskich odnoszących się do sprzętu elektrycznego przeznaczonego do użytku w pewnych granicach napięcia.
Zgodnie z następującymi zharmonizowanymi normami: EN 50371:2002, EN 60730-1:2000+A11:2002, EN 60730-2-1:1997+A11:2005.
- 89/336/EWG; DYREKTYWA RADY 89/336/EWG z dnia 3 maja 1989 r., w sprawie zbliżenia ustawodawstw Państw Członkowskich odnoszących się do kompatybilności elektromagnetycznej.
Zgodnie z następującymi normami: EN 301 489-1:2004, EN 301 489-3:2002.

30 Maj 2006 r.

Prezes Zarządu
Lauro Buoro



PL



Nice

Headquarter**Nice SpA**

Oderzo TV Italia
Tel. +39.0422.85.38.38
Fax +39.0422.85.35.85
info@niceforyou.com

Nice in Italy**Nice Padova**

Sarmeola di Rubano PD Italia
Tel. +39.049.89.78.93.2
Fax +39.049.89.73.85.2
infopd@niceforyou.com

Nice Roma

Roma Italia
Tel. +39.06.72.67.17.61
Fax +39.06.72.67.55.20
inforoma@niceforyou.com

Nice worldwide**Nice France**

Buchelay
Tel. +33.(0)1.30.33.95.95
Fax +33.(0)1.30.33.95.96
info@fr.niceforyou.com

Nice Rhône-Alpes

Decines Charpieu France
Tel. +33.(0)4.78.26.56.53
Fax +33.(0)4.78.26.57.53
infoalpy@fr.niceforyou.com

Nice France Sud

Aubagne France
Tel. +33.(0)4.42.62.42.52
Fax +33.(0)4.42.62.42.50
infomarseille@fr.niceforyou.com

Nice Belgium

Leuven (Heverlee)
Tel. +32.(0)16.38.69.00
Fax +32.(0)16.38.69.01
info@be.niceforyou.com

Nice España Madrid

Tel. +34.9.16.16.33.00
Fax +34.9.16.16.30.10
info@es.niceforyou.com

Nice España Barcelona

Tel. +34.9.35.88.34.32
Fax +34.9.35.88.42.49
info@es.niceforyou.com

Nice Polska

Pruszków
Tel. +48.22.728.33.22
Fax +48.22.728.25.10
info@pl.niceforyou.com

Nice UK

Chesterfield
Tel. +44.87.07.55.30.10
Fax +44.87.07.55.30.11
info@uk.niceforyou.com

Nice Romania

Cluj Napoca
Tel/Fax +40.264.45.31.27
info@ro.niceforyou.com

Nice Deutschland

Gelnhausen-Hailer
Tel. +49.60.51.91.52-0
Fax +49.60.51.91.52-119
info@de.niceforyou.com

Nice China

Shanghai
Tel. +86.21.575.701.46
+86.21.575.701.45
Fax +86.21.575.701.44
info@cn.niceforyou.com

Nice USA Inc.

Jacksonville, Fl.
Tel. +001.904.786.7133
Fax +001.904.786.7640
info@us.niceforyou.com